

Steelcase®



16-0057557

Kalidro
Schreibtisch

Besuchen Sie uns auf steelcase.de

 [facebook.com/Steelcase.Deutschland](https://www.facebook.com/Steelcase.Deutschland)  twitter.com/Steelcase_DE  [youtube.com/SteelcaseTV](https://www.youtube.com/SteelcaseTV)

Konzept und Design / Steelcase
18-E0005169 01/18 © 2015 Steelcase Inc. Sämtliche Rechte vorbehalten. Sämtliche Spezifikationen können ohne Ankündigung geändert werden.
Gedruckt auf mindestens 60% Recyclingpapier. Cert no. BV-COC-858659. Gedruckt in Frankreich durch OTT Imprimeurs – Wassellonne.



Steelcase



Die Grundlagen für einen inspirierenden Arbeitstag

Kalidro ist ein kompletter Arbeitsplatz für die grundlegenden Anforderungen des heutigen Büros. Kalidro bietet Ihnen all das, das Sie zur Erledigung Ihrer Aufgaben benötigen. Kalidro hält Ihren Arbeitsplatz sauber. Auch das ermöglicht Ihnen, sich zu konzentrieren und zu fokussieren.

Kalidro ist dank intuitiver Funktionen wie Höhenverstellung und intelligentem Kabelmanagement einfach zu montieren. Dieser Tisch kann exakt auf die Bedürfnisse der Nutzer angepasst werden und ermöglicht es, dass diese den ganzen Tag über komfortabel und produktiv arbeiten können.

Während Kalidro Ihren Arbeitstag bereichert, sind andere von seinem guten Aussehen begeistert. Kalidro ist schön anzusehen, dem einfachen und zeitlosen Design sei Dank.

Vielfältige Anwendungsmöglichkeiten

Kalidro überzeugt in seinem klaren Design durch pure Eleganz und vereint dabei alle Fähigkeiten, die ein Arbeitsplatz benötigt.

KONZENTRATION

Schön, wenn man sich an seinem Arbeitsplatz richtig „zu Hause“ fühlt. Wenn Materialien und Farben harmonisch zusammenwirken, haben Sie genau den Arbeitsplatz ausgewählt, der zu Ihnen passt.



16-0057602 | KALIDRO SCHREIBTISCH (ZW/AT), DIVISIO SIDE SCREEN, PARTITO SCREEN, 1+1 MOBILE CADDY, DASH LEUCHTE, AMIA ARBEITSSTUHL



16-0058733

EINFACHE ZUSAMMENARBEIT

Schön, wenn auch Team-Arbeitsplätze inspirieren. Und wenn sie genau so gestaltet werden können, wie man sie gerade braucht. Kalidros modulares System macht es möglich. Spielen Sie einfach mit Ihren Ideen und Wünschen!



16-0057565

CALL-CENTER

Verbinden Sie Kalidro mit Partito Screen. Wählen Sie eine der Tischformen. Entscheiden Sie sich für eine tolle Farbe. Organisieren Sie Partito. Nun haben Sie alles getan, was Sie für ein erfolgreiches Call-Center brauchen.



16-0060078

BESPRECHUNG

Kommunikation braucht Raum. Und für erfolgreiche Besprechungen braucht es vor allem inspirierenden Raum. Stellen Sie sich Kalidro vor. Im Zentrum. Der Anziehungspunkt für fruchtbare Diskussionen. Ihr Treffpunkt für den Unternehmens-Erfolg.



16-0057551

Knieraumblende

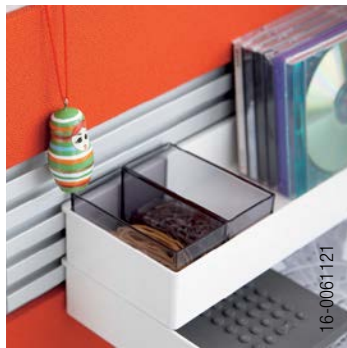

16-0061121

1+1 Organisations-Elemente



16-0057563

CPU-Anbau
innen oder außen montierbar



16-0057550

Stoßschutz für Container



16-0057584

Werkzeug für Höheneinstellung



16-0057545

Höheneinstell-Schraube

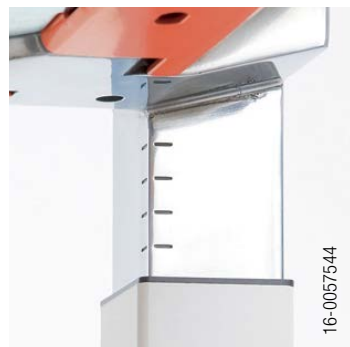

16-0057544

Skala für Höheneinstellung



16-0057562

Einfach zu montieren



16-0057566

Rollen (maximal 2 Rollen je Tisch)

Welcher Kalidro entspricht Ihren Bedürfnissen?

Es ist ganz leicht, den Kalidro zu erstellen, der Ihren Bedürfnissen entspricht, da es einfach ist, diesen Schreibtisch zu montieren und auf Sie anzupassen. Mit vielen verfügbaren Optionen ist es einfach, eine Konfiguration auszuwählen, die Ihrem Arbeitsstil und Ihrem Geschmack entspricht.



16-0060418 | KALIDRO SCHREIBTISCH (AT/210), PLEASE ARBEITSSTUHL (AT01)



Perfektes Kabelmanagement

Ein optimal verkabelter Arbeitsplatz bietet nicht nur mehr Arbeitsfläche, sondern erhöht auch Ihre Produktivität. Kalidro ermöglicht Ihnen eine nahezu unsichtbare horizontale Kabelführung. Verschiedene Ausführungen von Kabeldosen bringen Strom und Daten an die Tischoberfläche. So wird auch ein Arbeitsplatz-Wechsel im Büro denkbar einfach.

Kalidro bietet auch geeignete Stromanschlüsse auf Schreibtischoberfläche, was heißt, dass sie nicht suchen oder sich bücken müssen um verbunden zu werden.



16-0057561

Kabelträger



16-0057542

Kabeldose Kunststoff (173 x 82mm)
nur in Verbindung mit Kabelkanal.



16-0057535

Kabelkanal



16-0058072

Kabeldose Aluminium (330 x 125mm),
nur in Verbindung mit Kabelkanal



16-0057539

Kabelclips



16-0058526

Kabeldose Plattenbündig (340 x 175mm)
in Plattenfarbe, nur in Verbindung mit Kabelkanal

SYSTEMÜBERSICHT

HÖHENEINSTELLUNG



PLATTENÜBERSICHT

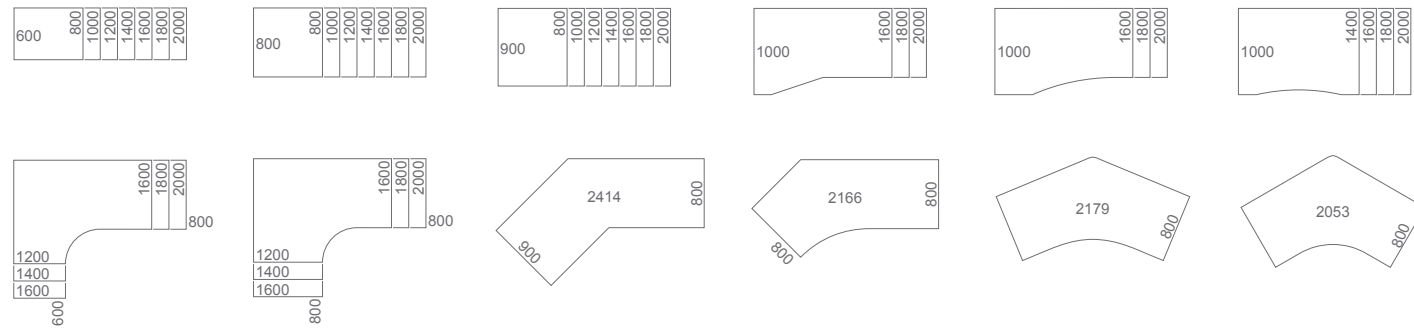

VERKETTUNG

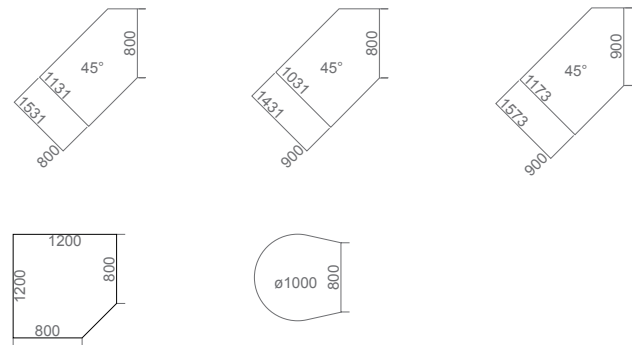

OBERFLÄCHEN

Die in dieser Broschüre gezeigten Oberflächen.

FARBEN

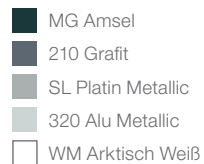

DEKOR - HOLZ

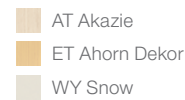

Unverbindliche Farbmuster - drucktechnische Abweichungen möglich.

UMWELTVERTRÄGLICHKEIT

UMWELTFREUNDLICHES DESIGN ERFORDERT INNOVATIVES DENKEN UND INTELLIGENTE LÖSUNGEN.

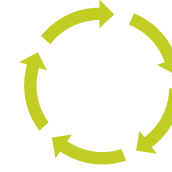

LEBENSZYKLUS-ANALYSE

Bereits bei der Produktentwicklung berücksichtigen wir die Umweltauswirkungen in jeder Lebenszyklus-Phase - von der Materialgewinnung und Produktion über den Transport bis hin zu Nutzung, Wiederverwertung und Entsorgung.

Mit Hilfe der Lebenszyklus-Analyse (LCA) ermittelt Steelcase die Umweltauswirkungen von Kalidro und schafft damit die Voraussetzung, um diese zu minimieren.

Diese Methode, die auf ISO 14040 und 14044 basiert und von der Europäischen Union gewählt wurde, um Umweltbelastungen zu ermitteln, ermöglicht es uns, Umweltauswirkungen unserer Produkte während ihres gesamten Lebenszyklus zu messen.

MATERIALIEN

Enthält 34% recycelbare Materialien auf das Gewicht bezogen. Das verwendete Holz stammt von nachhaltig wirtschaftenden Lieferanten. Niedrige Formaldehyd-Emissionen der Spanplatte gemäß ISO 16000 (<20µg/m³). Die Verpackung besteht zu 55% aus recycelter Pappe.

PRODUKTION

Gefertigt bei Steelcase in Rosenheim (Deutschland). Verwendete Pulverlacke sind VOC-frei und frei von Schwermetallen.

TRANSPORT

Gefertigt in Europa, in Kundennähe. Optimierte Verpackung zur Optimierung des Ladevolumens und um Beschädigungen zu vermeiden.

NUTZUNG

Für eine lange Lebensdauer konzipiert, mit austauschbaren Einzelteilen. Die Materialien erfüllen strikt die Kriterien für Gesundheit und Luftqualität von Räumen. Pflegehinweise auf Anfrage.

ENTSORGUNG

Gemessen am Gewicht zu 99% recycelbar. Pappe und LDPE-Folie zu 100% recycelbar. Schnell und einfach demontierbar. Kunststoffteile für Mülltrennung und Recycling deutlich gekennzeichnet. Entwickelt, um eine verantwortungsvolle Entsorgung zu gewährleisten - ob in Form von Sanierung, Spende oder Recycling.

ZERTIFIZIERUNGEN

Hinweisschilder und Umwelterklärungen an unseren Produkten informieren über Umweltauswirkungen und über kontinuierliche Fortschritte in deren Herabsetzung. In dem jährlich veröffentlichten "Steelcase Corporate Responsibility Report" berichten wir über unsere nachhaltigen Denk- und Handlungsweisen und daraus resultierende Ergebnisse.

PRODUKT

EPD - Umwelt-Produktdeklaration
Blauer Engel

MATERIALIEN

PEFC - Zertifizierungssystem für nachhaltige Waldbewirtschaftung
E1 - Niedrige Formaldehyd-Konzentrationen der Spanplatte

PRODUKTION

ISO 14001 - Umweltmanagement-System
EMAS - Umweltmanagement und Umweltbetriebsprüfungssystem

FÜR WEITERE INFORMATIONEN

Nachhaltigkeitsmaßnahmen und daraus resultierende Ergebnisse werden im jährlichen Steelcase Corporate Responsibility Report veröffentlicht. Mehr Umwelt Details auf Anfrage.